

➤ Корпуса щитов с монтажной панелью металлические серии ЩМП



Металлические корпуса серии ЩМП предназначены для сборки разнообразных электрощитов: силовых, управления, вводно-распределительных, сигнализации и автоматизации технологических процессов. Позволяют производить монтаж любой продукции КЭАЗ.

Корпус серии ЩМП представляет собой сварную металлическую конструкцию со съемной монтажной панелью, которая облегчает монтаж оборудования в снятом положении. Щиты с монтажной панелью используются как на промышленных объектах, так и в жилых, общественных зданиях.

Корпуса серии ЩМП представлены в трех типоразмерах:

1. КОМПАКТ с уменьшенными габаритами и степенью защиты IP41;
2. СТАНДАРТ со стандартными габаритами и степенью защиты IP41;
3. ПРО с широким размерным рядом и степенью защиты IP66.



► Преимущества

- удобство монтажа;
- реализация любых технических решений на токи до 630 А;
- защита от проникновения грязи и воды при открытии дверцы;
- устойчивость геометрии к внешним воздействиям;
- долговечность обеспечивается повышенной коррозионной стойкостью.

► Особенности конструкции



Съемная монтажная панель.
Края монтажной панели хорошо обработаны и безопасны для её снятия и установки.



Шпилька заземления на монтажной панели



Наличие исполнений с быстросъемными петлями, позволяющими произвести съем двери для более удобного монтажа и подключения щита.



Крепежные проушины в комплекте для типоразмера ПРО



Решения с установочным люком упрощают ввод/вывод кабелей с большим сечением жил.



Полиуретановое уплотнение для типоразмера ПРО надежно защищает от попадания воды и пыли внутрь корпуса.



Водоотливной отгиб для IP66 выполнен по всему периметру корпуса.

► Структура условного обозначения

Корпус металлический ЩМП- X_1 - X_2 x X_3 x X_4 -IP X_5 - X_6 -КЭАЗ







Корпус металлический	- Группа изделий
ЩМП	- Серия
X_1	- Типоразложение: КМП — типоразложение КОМПАКТ уменьшенных типоразмеров со степенью защиты IP41; СТД — типоразложение СТАНДАРТ базовых типоразмеров со степенью защиты IP41; ПРО — типоразложение ПРО со степенью защиты IP66.
X_2 x X_3 x X_4	- Габаритные размеры (мм): Высота, Ширина и Глубина (ВxШxГ)
IP X_5	- Степень защиты: IP41; IP66
X_6	- Климатическое исполнение и категория размещения: УХЛ1, УХЛ3
КЭАЗ	- Торговая марка











Пример записи условного обозначения металлического корпуса серии ЩМП, настенного (навесного), типоразложения КОМПАКТ, высотой 293 мм, шириной 250 мм, глубиной 155 мм, степени защиты IP41, климатического исполнения УХЛ3, торговой марки КЭАЗ:
Корпус металлический ЩМП-КМП-293x250x155-IP41-УХЛ3-КЭАЗ









► Технические характеристики

Наименование характеристик	Типоисполнение			
	КМП	СТД		ПРО
Способ крепления	настенный (навесной)			
Толщина металла	0,8	0,8	1,2	1,2
Тип двери	внешняя	утапливаемая		внешняя
Степень защиты	IP41	IP41	IP41	IP66
Климатическое исполнение	УХЛ3	УХЛ3	УХЛ3	УХЛ1
Предполагаемое место размещения	внутри зданий			вне зданий
Номинальный рабочий ток цепи корпусов, А max	125		630	
Номинальное рабочее напряжение (Ue), В	переменный ток	230/400		400/690
	постоянный ток	60 (на один полюс)		220/440
Угол открытия дверей	110...120			
Тип защитного покрытия	Порошковое эпоксидно-полиэфирное			
Цвет защитного покрытия	RAL 7035 шагрень			

► Артикулы

Внешний вид	Наименование	Артикул
	Корпус металлический ЩМП-КМП-293x250x155-IP41-УХЛ3	367426
	Корпус металлический ЩМП-КМП-345x294x155-IP41-УХЛ3	367427
	Корпус металлический ЩМП-КМП-415x338x155-IP41-УХЛ3	367428
	Корпус металлический ЩМП-КМП-500x400x155-IP41-УХЛ3	367429
	Корпус металлический ЩМП-КМП-600x400x155-IP41-УХЛ3	367430
	Корпус металлический ЩМП-КМП-700x600x225-IP41-УХЛ3	367431
	Корпус металлический ЩМП-КМП-900x600x225-IP41-УХЛ3	367432

Внешний вид	Наименование	Артикул
	Корпус металлический ЩМП-СТД-395x310x220-IP41-УХЛ3	367433
	Корпус металлический ЩМП-СТД-500x400x220-IP41-УХЛ3	367434
	Корпус металлический ЩМП-СТД-650x500x250-IP41-УХЛ3	367435
	Корпус металлический ЩМП-СТД-800x650x250-IP41-УХЛ3	367436
	Корпус металлический ЩМП-СТД-900x600x280-IP41-УХЛ3	367437
	Корпус металлический ЩМП-СТД-900x800x280-IP41-УХЛ3	367438
	Корпус металлический ЩМП-СТД-1200x600x280-IP41-УХЛ3	367439
	Корпус металлический ЩМП-СТД-1200x800x280-IP41-УХЛ3	367440
	Корпус металлический ЩМП-СТД-1500x800x280-IP41-УХЛ3	367441
	Корпус металлический ЩМП-ПРО-200x300x150-IP66-УХЛ1	367442

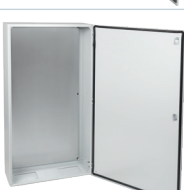
Внешний вид	Наименование	Артикул
	Корпус металлический ЩМП-ПРО-400x300x150-IP66-УХЛ1	367443
	Корпус металлический ЩМП-ПРО-420x340x200-IP66-УХЛ1	367444
	Корпус металлический ЩМП-ПРО-500x400x200-IP66-УХЛ1	367445
	Корпус металлический ЩМП-ПРО-600x400x240-IP66-УХЛ1	367446
	Корпус металлический ЩМП-ПРО-700x600x240-IP66-УХЛ1	367447
	Корпус металлический ЩМП-ПРО-900x600x280-IP66-УХЛ1	367448
	Корпус металлический ЩМП-ПРО-1200x600x280-IP66-УХЛ1	367449
	Корпус металлический ЩМП-ПРО-1200x800x280-IP66-УХЛ1	367450
	Корпус металлический ЩМП-ПРО-1500x800x280-IP66-УХЛ1	367451

► Комплектация

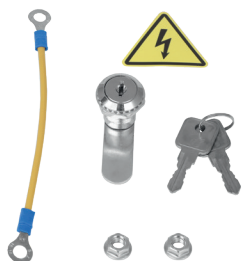

Пример для исполнения IP41:
знак электробезопасности;
проводник заземления; замок.

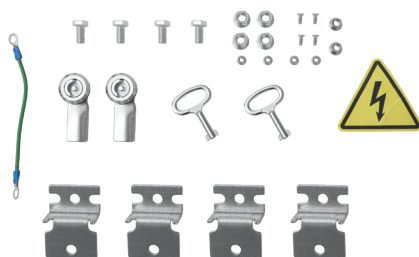

Пример для исполнения IP66:
знак электробезопасности; проводник зазем-
ления; комплект крепежных проушин; замок (в
зависимости от габарита от 1 до 3 шт.); метизы.

Комплектация	Кол. на 1 корпус, шт.			
	Типоисполнение			
	КМП	СТД	ПРО	
	Толщина металла			
	0,8	0,8*	1,2**	1,2
Корпус металлический	1	1	1	1
Замок и комплект ключей	1	1	1	1
Проводник заземления с метизами	1	1	1	1
Предупреждающий знак «Опасность поражения электрическим током»*** малый самоклеющийся	1	1	-	-
Предупреждающий знак «Опасность поражения электрическим током»*** большой самоклеющийся	-	-	1	1
Комплект крепежных проушин с метизами	-	-	4	4
Комплект кабельных вводов диаметром 32 мм	-	-	-	*4
Знак «-» означает, что комплект отсутствует.				
* Высота до 800 мм включительно.				
** Высота св. 900 мм включительно.				
*** Код знака W08 согласно ГОСТ 12.4.026-2015.				
*4 При высоте до 400 мм включительно – 2 шт. В остальных случаях (при наличии установочных люков) – отсутствует.				

► Аксессуары

Наименование	Артикул
Комплект крепежа к опоре ЩМП ПРО (выс 400-600, под монт ленту, 2 шт)	367477
Комплект крепежа к опоре ЩМП ПРО (выс 700-1200, шир 600, под монт ленту, 2 шт)	367478
Комплект крепежа к опоре универсальный (2 шт)	367480
Цоколь 100x600x280 для ЩМП СТАНДАРТ и ПРО	367481
Цоколь 100x800x280 для ЩМП СТАНДАРТ и ПРО	367482
Замок цилиндрический для ЩМП ПРО (ключ точка)	371623
Замок цилиндрический для ЩМП СТАНДАРТ (ключ точка, выс свыше 900)	371621
Замок почтовый для корпусов ЩМП СТАНДАРТ и КОМПАКТ (ключ англ, выс 800 макс)	367484
Комплект крепежных проушин для навесных корпусов с метизами (4 шт)	367487
Люк установочный 245x145 для ЩМП СТАНДАРТ (выс свыше 900)	367488
Люк установочный 245x145 для ЩМП ПРО	367489

► Габаритные и установочные размеры

Корпуса ЩМП-КМП

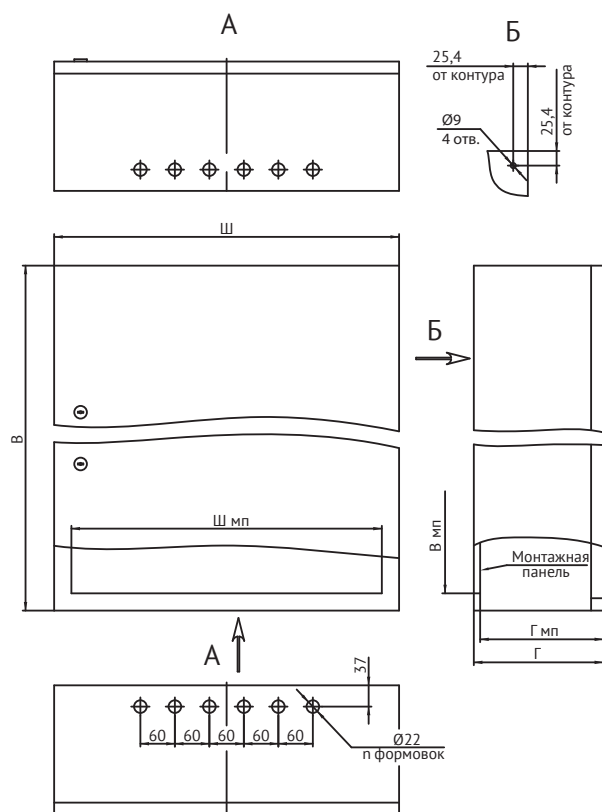

Артикул	Наименование	Размеры, мм						Кол-во формовок* п. шт.	Масса, кг
		В	Ш	Г	Вмп	Шмп	Гмп		
367426	ЩМП-КМП-293x250x155-IP41-УХЛЗ	293	250	155	233	190	144	6	2,84
367427	ЩМП-КМП-345x294x155-IP41-УХЛЗ	345	294	155	285	234	144	6	3,67
367428	ЩМП-КМП-415x338x155-IP41-УХЛЗ	415	338	155	355	278	144	6	4,71
367429	ЩМП-КМП-500x400x155-IP41-УХЛЗ	500	400	155	440	340	144	6	5,94
367430	ЩМП-КМП-600x400x155-IP41-УХЛЗ	600	400	155	540	340	144	6	7,17
367431	ЩМП-КМП-700x600x225-IP41-УХЛЗ	700	600	225	640	540	214	12	13,01
367432	ЩМП-КМП-900x600x225-IP41-УХЛЗ	900	600	225	840	540	214	12	15,31

*Термин «формовка» см. ГОСТ 18970-84 п. 23.

Рис. 1

Корпуса ЩМП-СТД высотой до 800 мм включительно

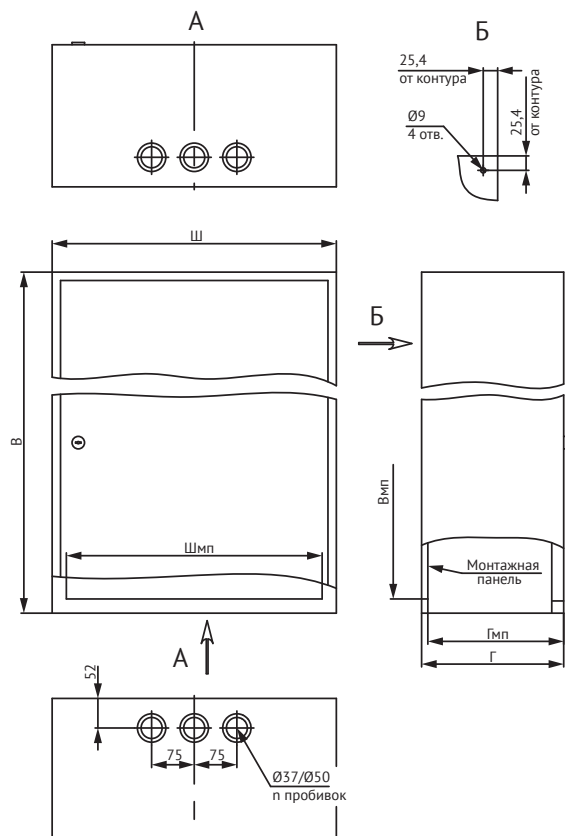

Артикул	Наименование	Размеры, мм						Кол-во пробивок* п. шт.	Масса, кг
		В	Ш	Г	Вмп	Шмп	Гмп		
367433	ЩМП-СТД-395x310x220-IP41-УХЛЗ	395	310	220	345	260	209	2	4,96
367434	ЩМП-СТД-500x400x220-IP41-УХЛЗ	500	400	220	450	350	209	4	7
367435	ЩМП-СТД-650x500x250-IP41-УХЛЗ	650	500	250	600	450	239	4	11,9
367436	ЩМП-СТД-800x650x250-IP41-УХЛЗ	800	650	250	750	600	239	6	16,09

**Термин «пробивка» см. ГОСТ 18970-84 п. 13.

Вариант термина – «Кол. надрезок...» согласно ГОСТ 18970-84 п. 11.

Рис. 2

Корпуса ЩМП-СТД и ЩМП-ПРО высотой св. 900 мм включительно



Рис. 3

Виды слева корпусов ЩМП-СТД и ЩМП-ПРО высотой св. 900 мм включительно (остальное – см. рисунок 3)

Корпуса ЩМП-СТД высотой св. 900 мм включительно

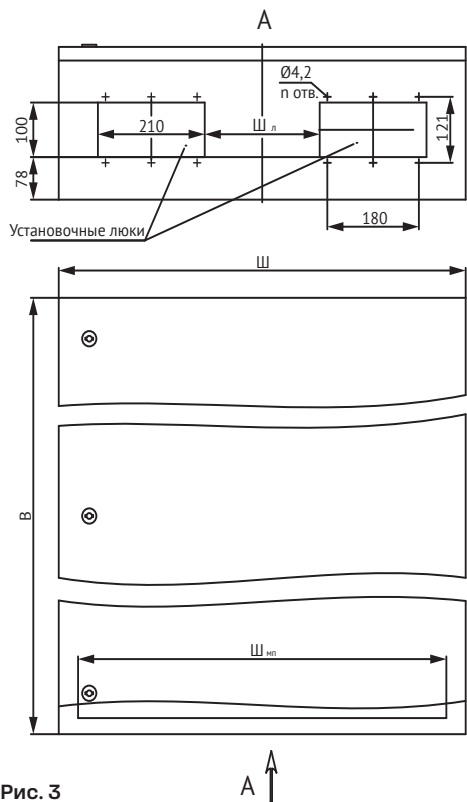

Рис. 4а

Корпуса ЩМП-ПРО высотой св. 900 мм включительно

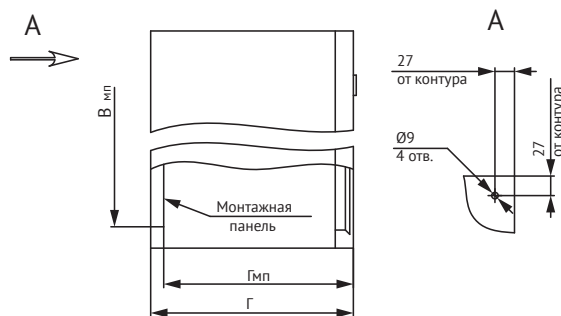

Рис. 4б

Артикул	Наименование	Размеры, мм							Количество установочных люков, шт.	Количество отверстий п (для крепежа люков), шт.	Масса, кг
		В	Ш	Г	Вмп	Шмп	Гмп	Шл			
367437	ЩМП-СТД-900x600x280-IP41-УХЛ3	900	600	280	839	526	261	76	2	12	25,48
367448	ЩМП-ПРО-900x600x280-IP66-УХЛ1	900	600	280	839	526	261	76	2	12	31,35
367438	ЩМП-СТД-900x800x280-IP41-УХЛ3	900	800	280	839	726	261	226	2	12	31,1
367439	ЩМП-СТД-1200x600x280-IP41-УХЛ3	1200	600	280	1139	526	261	76	2	12	31,1
367449	ЩМП-ПРО-1200x600x280-IP66-УХЛ1	1200	600	280	1139	526	261	76	2	12	31,1
367440	ЩМП-СТД-1200x800x280-IP41-УХЛ3	1200	800	280	1139	726	261	226	2	12	40,21
367450	ЩМП-ПРО-1200x800x280-IP66-УХЛ1	1200	800	280	1139	726	261	226	2	12	40,21
367441	ЩМП-СТД-1500x800x280-IP41-УХЛ3	1500	800	280	1441	724	261	226	2	12	49,29
367451	ЩМП-ПРО-1500x800x280-IP66-УХЛ1	1500	800	280	1441	724	261	226	2	12	49,29

Корпуса ЩМП-ПРО высотой до 400 мм включительно

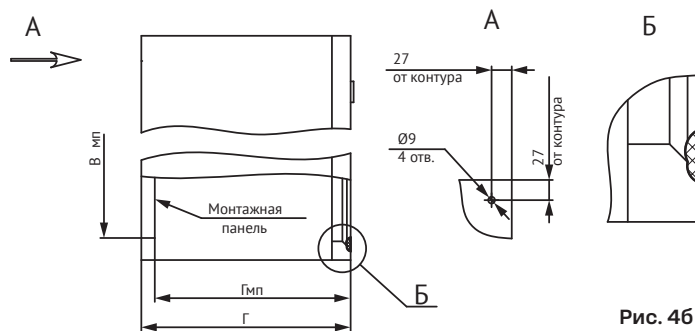
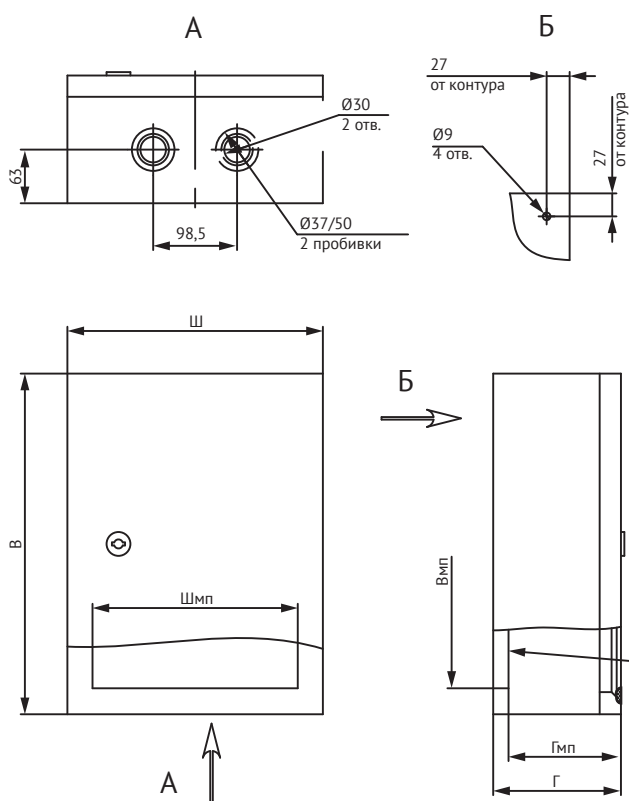

Артикул	Наименование	Размеры, мм						Масса, кг
		В	Ш	Г	Вмп	Шмп	Гмп	
367442	ЩМП-ПРО-200x300x150-IP66-УХЛ1	200	300	150	139	241	132	3,87
367443	ЩМП-ПРО-400x300x150-IP66-УХЛ1	400	300	150	339	241	132	6,03

Рис. 5

Корпуса ЩМП-ПРО высотой св. 420 до 700 мм включительно

Вид слева корпусов ЩМП-ПРО высотой св. 420 до 700 мм включительно (остальное – см. рисунок 6)

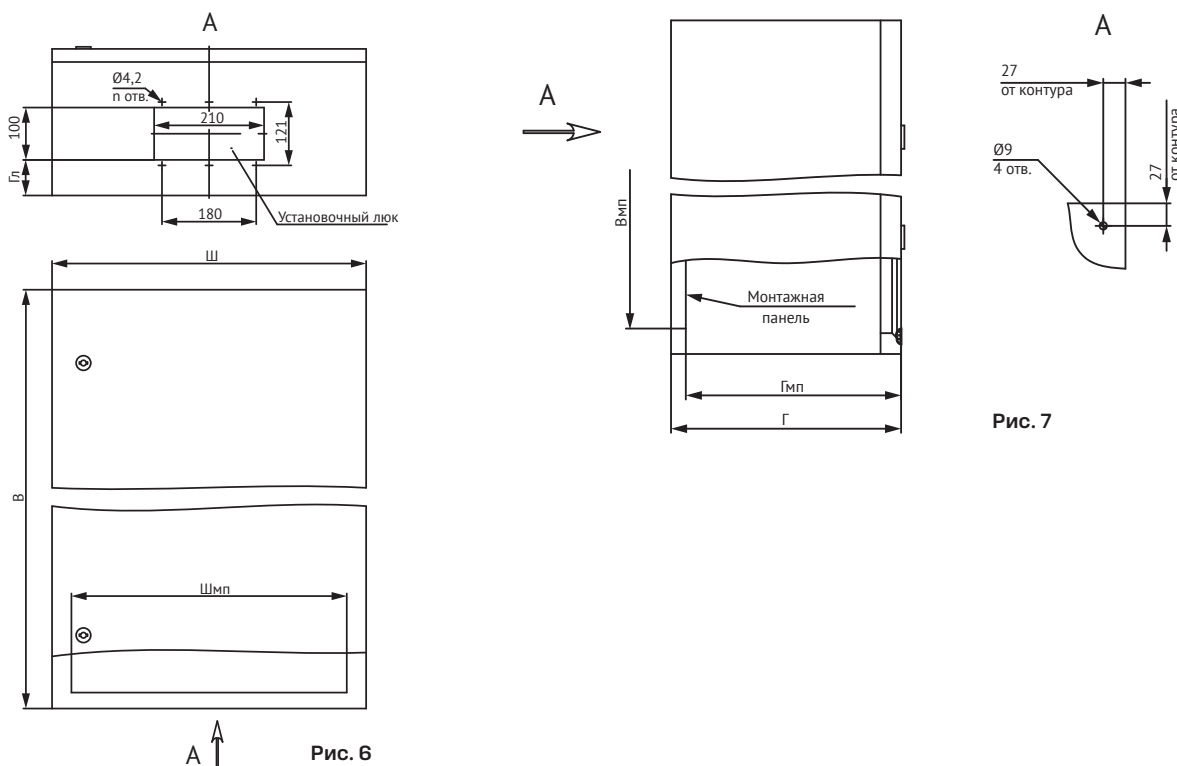

Рис. 6

Рис. 7

Артикул	Наименование	Размеры, мм							Кол. установочных люков, шт.	Кол. отв. п (для крепежа люков), шт.	Масса, кг
		В	Ш	Г	Вмп	Шмп	Гмп	Гл			
367444	ЩМП-ПРО-420x340x200-IP66-УХЛ1	420	340	200	359	281	182	37	1	6	7,85
367445	ЩМП-ПРО-500x400x200-IP66-УХЛ1	500	400	200	439	341	182	37	1	6	10,16
367446	ЩМП-ПРО-600x400x240-IP66-УХЛ1	600	400	240	539	326	221	68	1	6	12,71
367447	ЩМП-ПРО-700x600x240-IP66-УХЛ1	700	600	240	639	526	221	68	1	6	18,81