

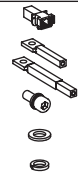





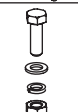

# Инструкция по монтажу выключателя с выводами для заднего присоединения ERT Серия OptiMat T

## Комплект монтажных частей

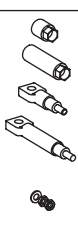
| Тип   | ERT T125-T160 3p    | ERT T125-T160 4p | ERT T250 3p | ERT T250 4p |           |
|---|---------------------|------------------|-------------|-------------|-----------|
|  | Переходная деталь   | x6               | x8          | x6          | x8        |
|   | Вывод (короткий)    | x4               | x4          | x4          | x4        |
|   | Вывод (длинный)     | x2               | x4          | x2          | x4        |
|   | Винт                | x6(M6x16)        | x8(M6x16)   | x6(M6x16)   | x8(M6x16) |
|   | Шайба               | x6(6)            | x8(6)       | x6(6)       | x8(6)     |
|  | Пружинная шайба     | x6(6)            | x8(6)       | x6(6)       | x8(6)     |
|   | Винтовое соединение | x4(M4x80)        | x4(M4x80)   | x4(M4x80)   | x4(M4x80) |
|  | Болт                | x6(M8x25)        | x8(M8x25)   | x6(M8x25)   | x8(M8x25) |
|   | Шайба               | x12(8)           | x16(8)      | x12(8)      | x16(8)    |
|   | Пружинная шайба     | x6(8)            | x8(8)       | x6(8)       | x8(8)     |
|   | Гайка               | x6(M8)           | x8(M8)      | x6(M8)      | x8(M8)    |
|  | Крышка выводов      | x2               | x2          | x2          | x2        |
|   | Винт                | x4(M3x10)        | x4(M3x10)   | x4(M3x10)   | x4(M3x10) |

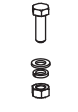
| Тип   | ERT T400-T630 3p  | ERT T400-T630 4p |            |
|---|---|------------------|------------|
|   | Переходная деталь (короткая)  | x4               | x4         |
|   | Переходная деталь (длинная)   | x2               | x4         |
|   | Вывод (короткий)  | x4               | x4         |
|   | Вывод (длинный)   | x2               | x4         |
|   | Шайба   | x6(10)           | x8(10)     |
|   | Контргайка  | x6(M10)          | x8(M10)    |
|   | Гайка   | x6(M10)          | x8(M10)    |
|  | Винтовое соединение   | x4(M5x95)        | x4(M5x95)  |
|   |  | Болт             | x6(M12x45) |
| Шайба   |   | x12(12)          | x16(12)    |
| Пружинная шайба   |   | x6(12)           | x8(12)     |
| Гайка   |   | x6(M12)          | x8(M12)    |
|  | Крышка выводов  | x2               | x2         |
|   | Винт  | x4(M4x10)        | x4(M4x10)  |

## Подготовка выключателя к установке

OptiMat T125 3p, OptiMat T160 3p, OptiMat T250 3p,  
OptiMat T125 4p, OptiMat T160 4p, OptiMat T250 4p

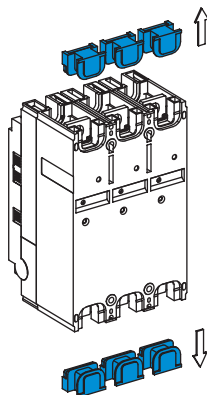

OptiMat T400 3p, OptiMat T400 4p  
OptiMat T630 3p, OptiMat T630 4p

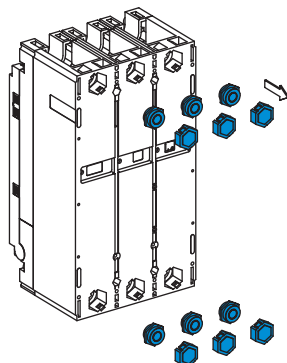

## Монтаж выключателя с выводами для заднего присоединения

### Шаблоны отверстий монтажной пластины

OptiMat T125 3p, OptiMat T160 3p, OptiMat T250 3p,  
OptiMat T125 4p, OptiMat T160 4p, OptiMat T250 4p

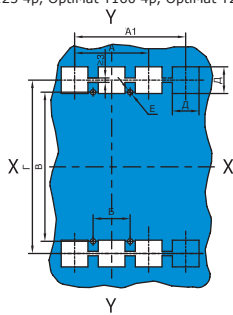

OptiMat T400 3p, OptiMat T400 4p  
OptiMat T630 3p, OptiMat T630 4p

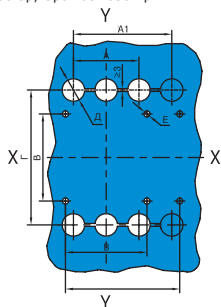

| Выключатели OptiMat T |              |     |    |     |     |     |             |
|-----------------------|--------------|-----|----|-----|-----|-----|-------------|
| Тип                   | Размеры (мм) |     |    |     |     |     |             |
|                       | A            | A1  | Б  | В   | Г   | Д   | Е           |
| OptiMat T125-T160 3p  | 60           | —   | 30 | 118 | 134 | 16  | M4 или Ø4,5 |
| OptiMat T125-T160 4p  | —            | 90  | —  | —   | —   | —   | —           |
| OptiMat T250 3p       | 70           | —   | 35 | 130 | 147 | 16  | M4 или Ø4,5 |
| OptiMat T250 4p       | —            | 105 | —  | —   | —   | —   | —           |
| OptiMat T400-T630 3p  | 88           | —   | 44 | 200 | 228 | Ø32 | M5 или Ø5,5 |
| OptiMat T400-T630 4p  | —            | 132 | —  | —   | —   | —   | —           |

### Выключатели OptiMat T с блоком защиты от тока утечки

| Тип                  | Размеры (мм) |     |    |     |     |     |             |
|----------------------|--------------|-----|----|-----|-----|-----|-------------|
|                      | A            | A1  | Б  | В   | Г   | Д   | Е           |
| OptiMat T125-T160 3p | 60           | —   | 30 | 193 | 209 | 16  | M4 или Ø4,5 |
| OptiMat T125-T160 4p | —            | 90  | —  | —   | —   | —   | —           |
| OptiMat T250 3p      | 70           | —   | 35 | 205 | 222 | 16  | M4 или Ø4,5 |
| OptiMat T250 4p      | —            | 105 | —  | —   | —   | —   | —           |
| OptiMat T400-T630 3p | 88           | —   | 44 | 300 | 328 | Ø32 | M5 или Ø5,5 |
| OptiMat T400-T630 4p | —            | 132 | —  | —   | —   | —   | —           |

Обратите внимание, что в зависимости от типа выключателя отверстия для выводов для заднего присоединения отличаются.

Гайки для монтажа выключателя на панель в комплект не входят.

X-X, Y-Y являются центрами трехполюсного автоматического выключателя

## Установка выводов для заднего присоединения проводников

OptiMat T125 3p, OptiMat T160 3p, OptiMat T250 3p,  
OptiMat T125 4p, OptiMat T160 4p, OptiMat T250 4p

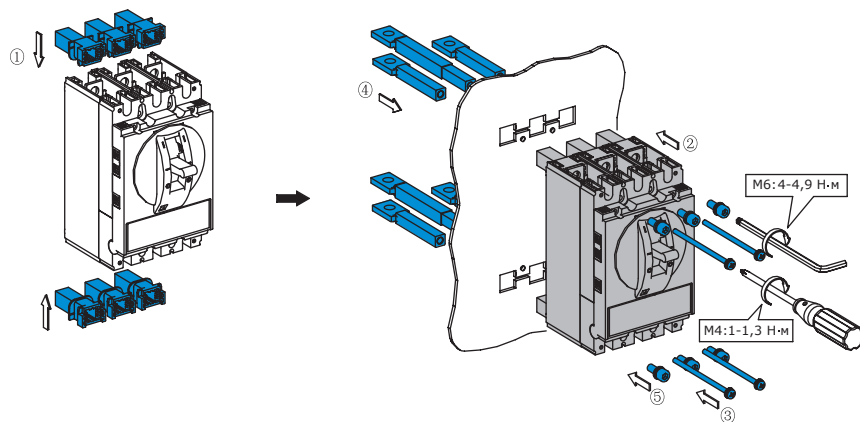

OptiMat T400 3p, OptiMat T400 4p  
OptiMat T630 3p, OptiMat T630 4p

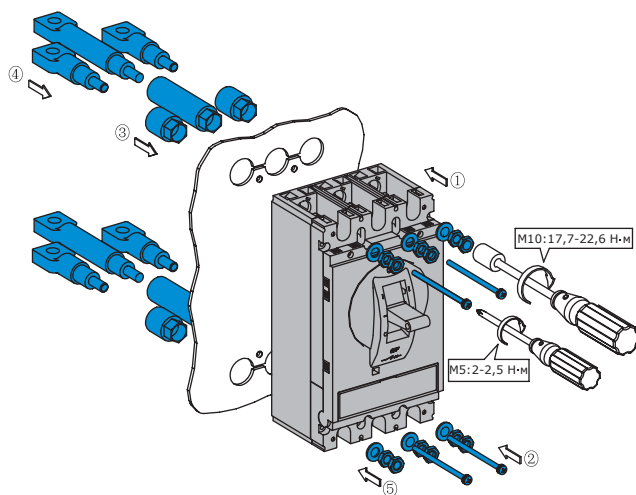

## Присоединение подводящих проводников

OptiMat T125-T160-T250-T400-T630

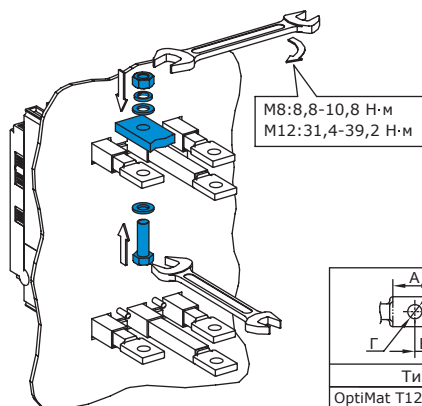

| Размеры подключаемых проводников |    |      |    |     |
|----------------------------------|----|------|----|-----|
| Тип                              | А  | Б    | В  | Г   |
| OptiMat T125-T160 3р             | 24 | 12   | 24 | Ø9  |
| OptiMat T125-T160 4р             |    |      |    |     |
| OptiMat T250 3р                  | 24 | 12   | 24 | Ø9  |
| OptiMat T250 4р                  |    |      |    |     |
| OptiMat T400-T630 3р             | 30 | 14,5 | 32 | Ø13 |
| OptiMat T400-T630 4р             |    |      |    |     |

Установка крышек выводов

1. Наденьте крышки выводов.
2. Закрепите крышку выводов винтами.

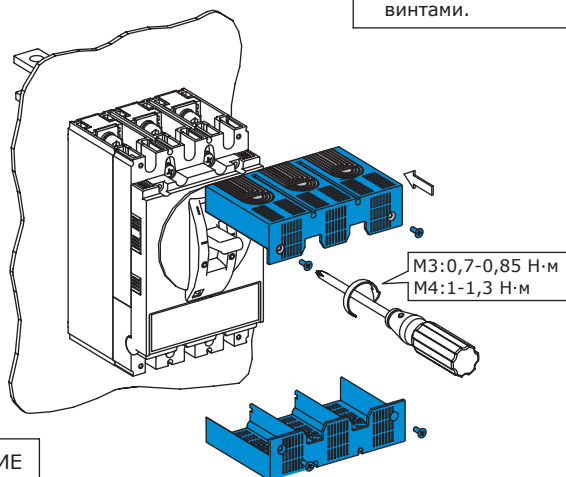
**⚠ ВНИМАНИЕ**

Обязательна установка клеммных крышек