

Инструкция по установке свободного контакта на OptiSwitch DI-1 (160A)

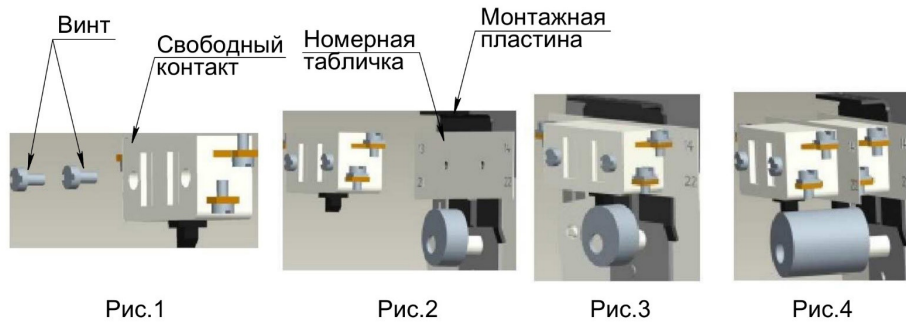

(1NO+1NC)
1) На рис.1 представлен общий вид свободного контакта и винтов.
2) Установить свободный контакт и номерную табличку на монтажную пластину (торцевую крышку), как показано на рис.2 и рис.3.

(2NO+2NC)
1) Установить оба свободных контакта на монтажную пластину/торцевую крышку в той же последовательности, что указана для OptiSwitch DI-1 (160A) (1NO+1NC). Для проверки правильности монтажа 2NO+2NC обратитесь к рис.4.

Инструкция по установке свободного контакта на OptiSwitch DI-2 (200-315A), OptiSwitch DI-3 (400-800A)

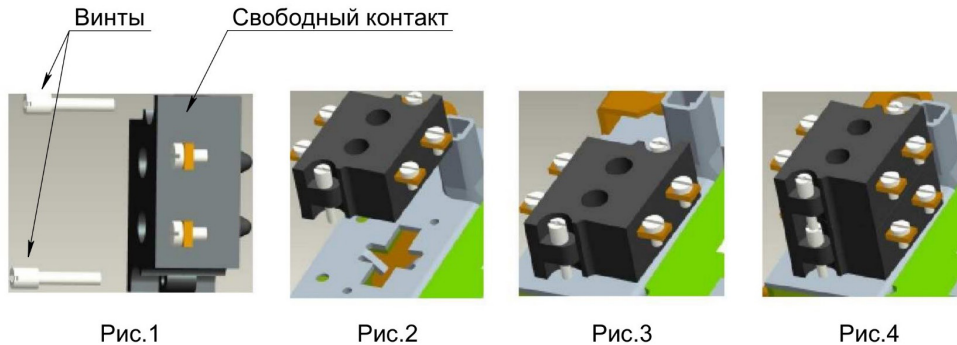

(1NO+1NC)
1) На рис.1 представлен общий вид свободного контакта и винтов.
2) Установить свободный контакт с винтами на механизм, как показано на рис.2 и рис.3.

(2NO+2NC)
1) Установить оба свободных контакта на механизм в последовательности, указанной для OptiSwitch DI-2(3).
2) Для проверки правильности монтажа 2NO+2NC обратитесь к рис.4.

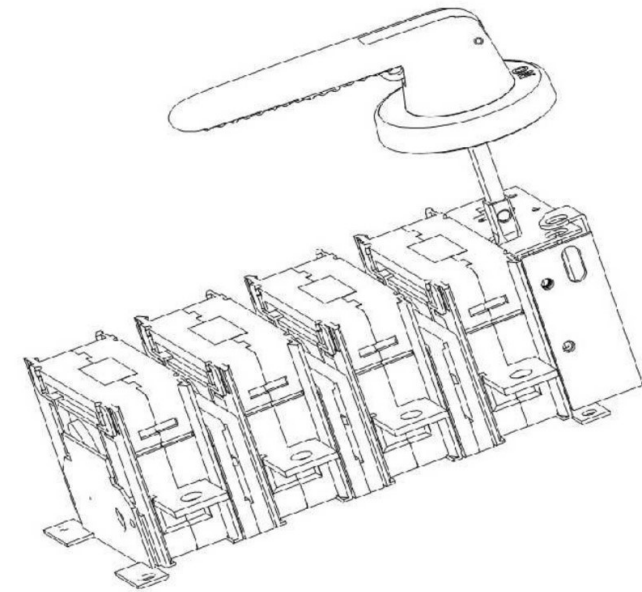

Наименование	Тип дополнительного блока контактов
OptiSwitch DI-L1 (25-40A)	1NO+1NC
	2NO+2NC
OptiSwitch DI-L2 (63A)	1NO+1NC
	2NO+2NC
OptiSwitch DI-L3 (100-125A)	1NO+1NC
	2NO+2NC
OptiSwitch DI-1 (160A)	1NO+1NC
	2NO+2NC
OptiSwitch DI-2 (200-315A)	1NO+1NC
	2NO+2NC
OptiSwitch DI-3 (400-800A)	1NO+1NC
	2NO+2NC
OptiSwitch DI-4,5,6 (1000-3150A)	1NO+1NC
	2NO+2NC

Инструкция по установке свободного контакта на OptiSwitch DI-4,5,6 (1000-3150A)



Рис.1

Рис.2

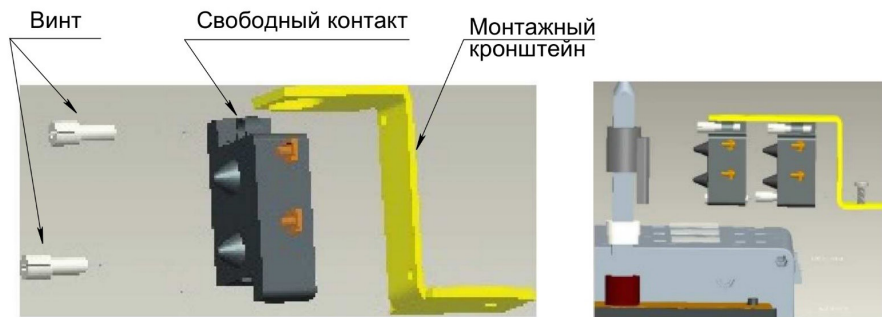

Рис.3

Рис.4

Рис.5

(1NO+1NC)

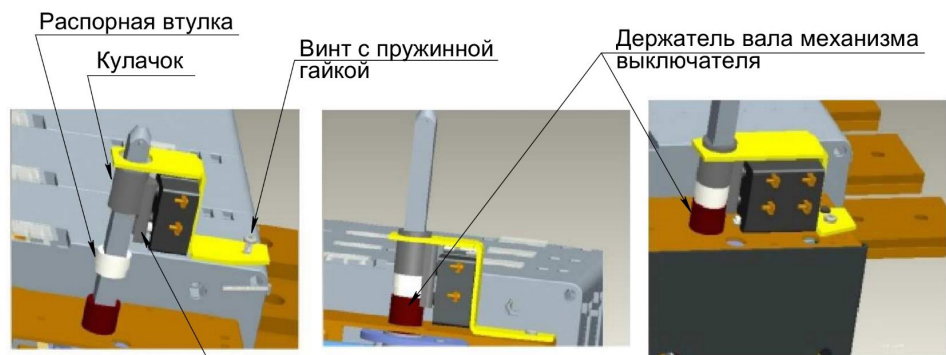
- 1) Установить свободный контакт на кронштейн с помощью винтов как показано на рис.1
- 2) Установить распорную втулку на держатель вала механизма выключателя как показано на рис.3 и 4
- 3) Расположить кулачок на втулке эксцентриком к блоку свободных контактов как показано на рис.3
- 4) Установить кронштейн на кулачок
- 5) Закрепить кронштейн на аппарате с помощью винта как показано на рис.3

(2NO+2NC)

- 1) Установить оба блока свободных контактов на кронштейн в том же порядке, что и для (1NO+1NC) рис.2 и рис.5.

*Вышеуказанная схема монтажа должна осуществляться в отключенном состоянии аппарата

Инструкция по установке свободного контакта на OptiSwitch DI-(L1-L3) (25-125A) (1NO+1NC) и (2NO+2NC)



Рис.1

Рис.2

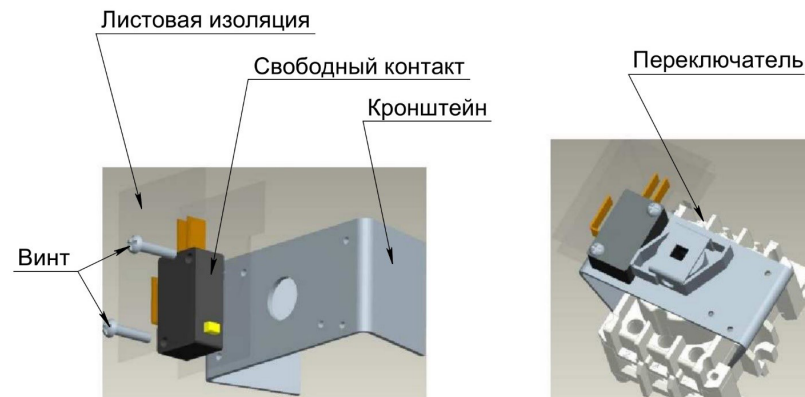
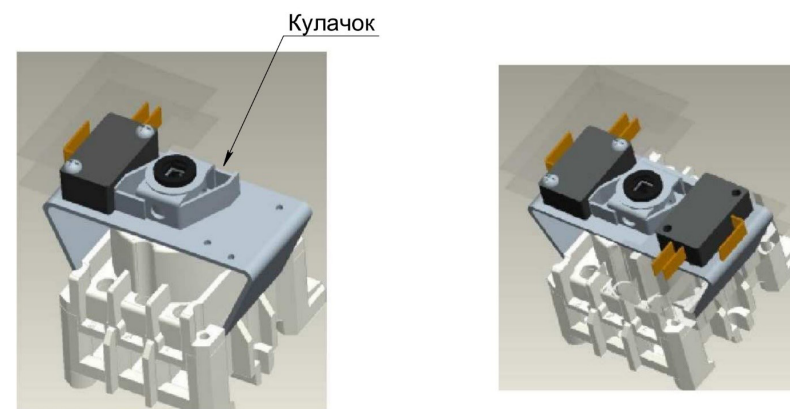

Рис.3

Рис.4

1. Открутить винты и вынуть втулку из аппарата.
2. Установить дополнительный кронштейн на аппарате и поместить на него втулку.
3. Вставить кулачок во втулку и прикрутить винтом впотай.
4. При установке одного NO/NC свободного контакта, разместить его нужно с одной стороны кронштейна.
5. При установке второго NO/NC свободного контакта, разместить его нужно с другой стороны кронштейна.